

地上点金属標

(頭部 ステンレス)

(柄部 鉄)

S=1:1

単位 mm

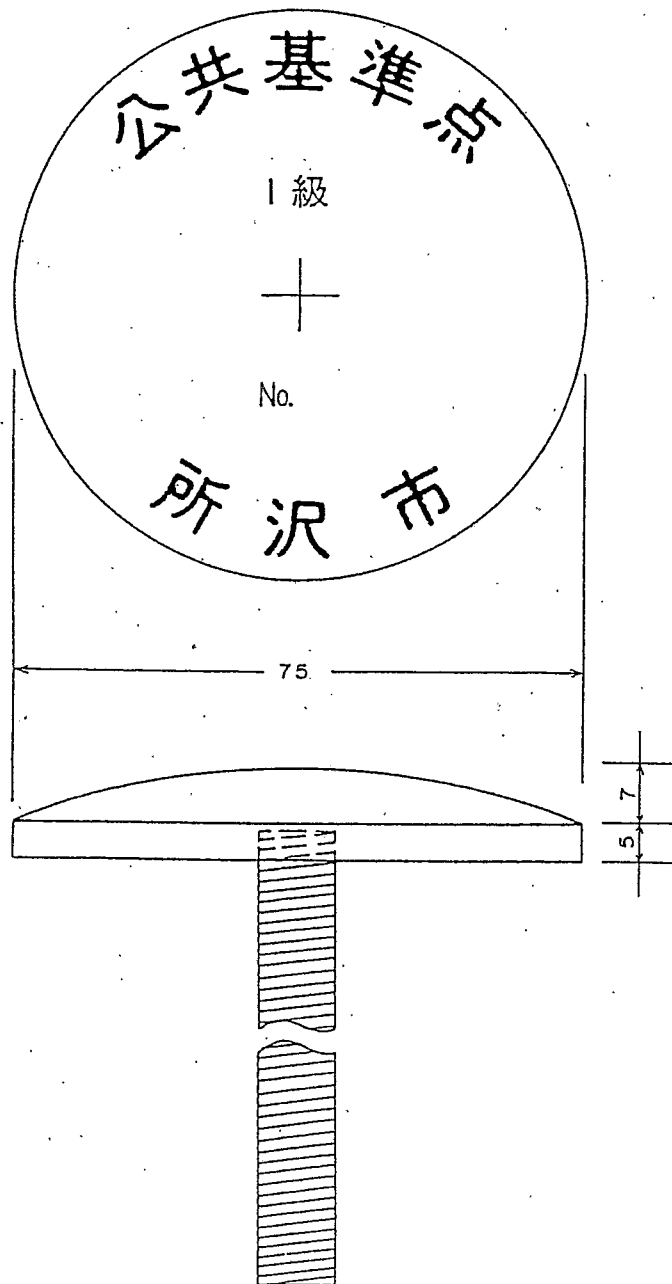

地上点設置工標準構造図

S = 1:10
 単位 mm

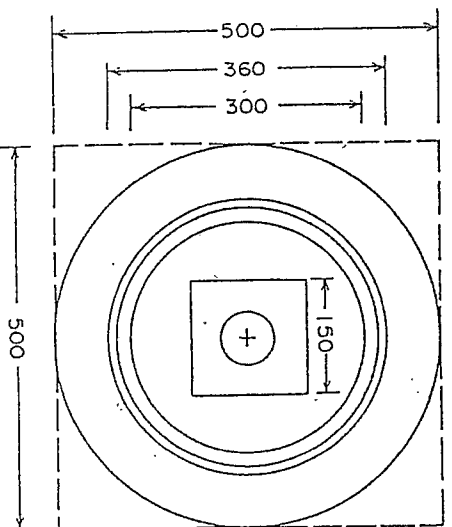
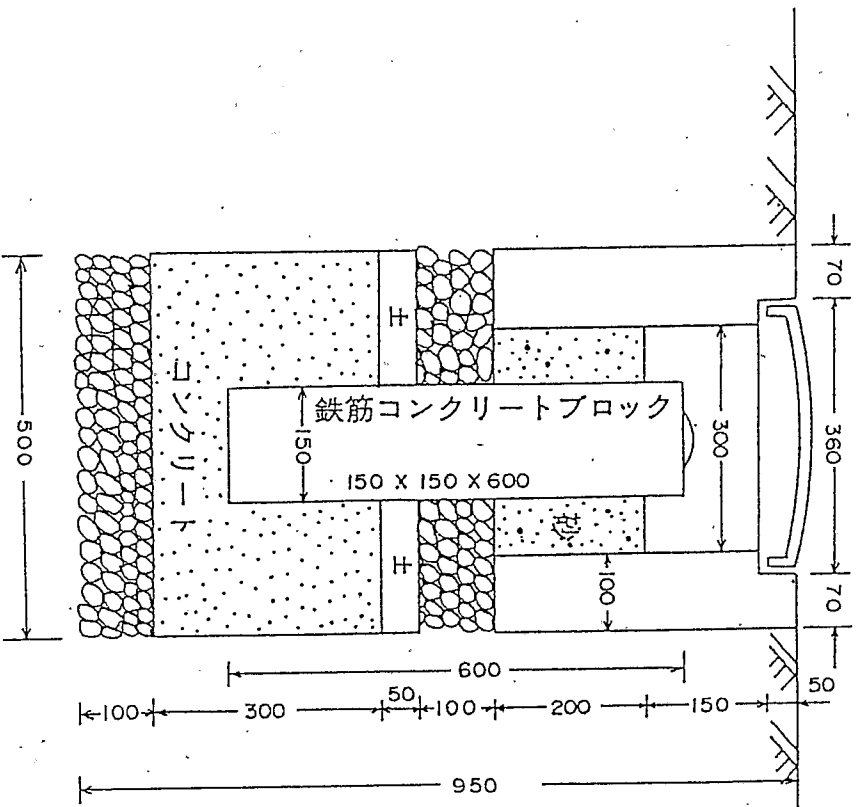

屋上点金属標 (真鍮)

S=1:1

単位 mm

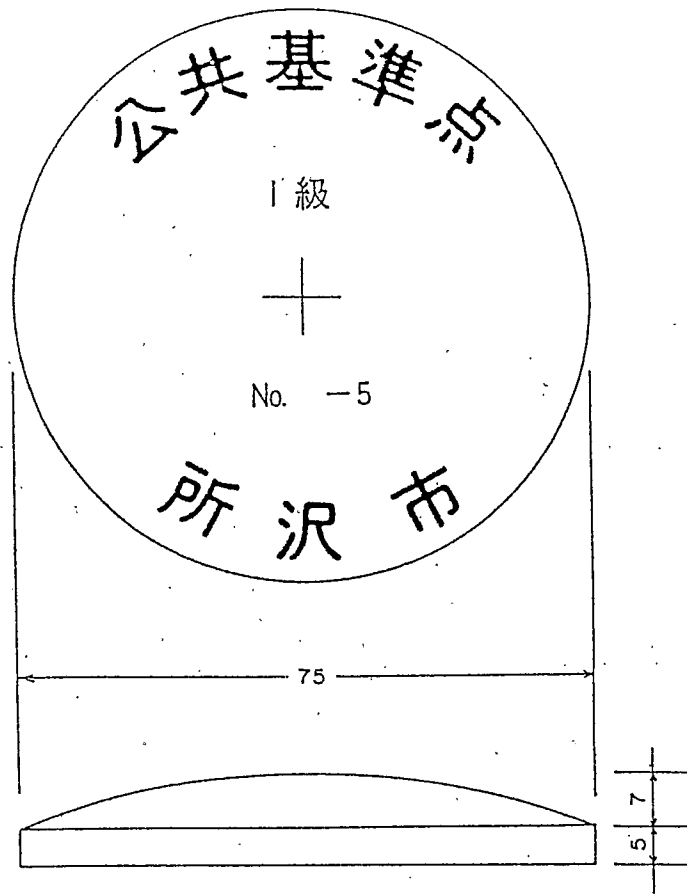

方位標金属標及び埋標構造図

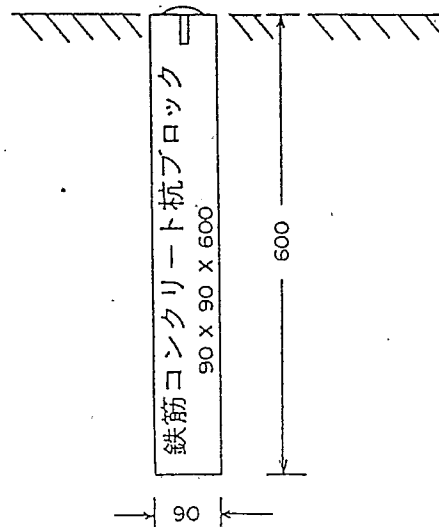
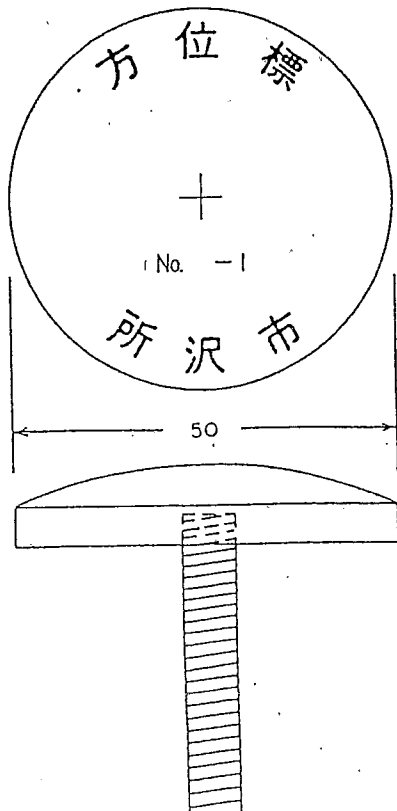

屋上埋標

S = 1:1
単位 mm

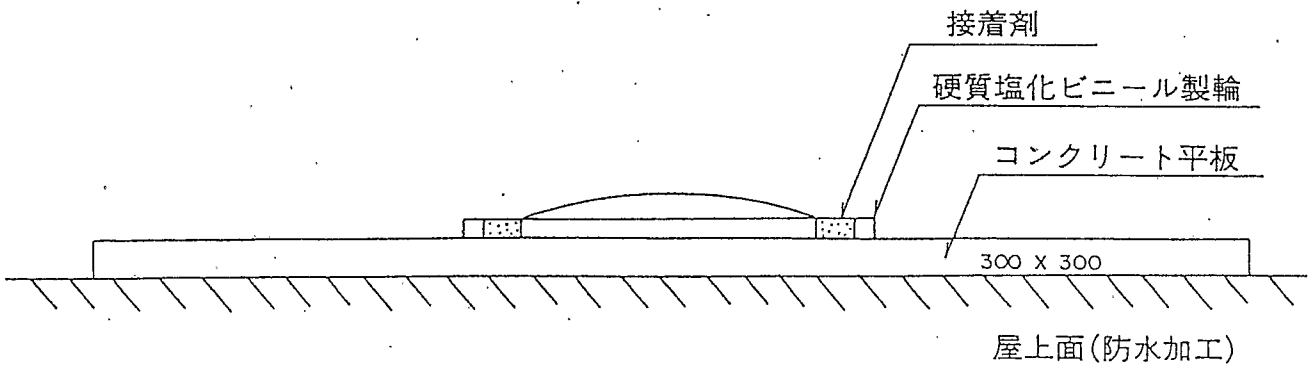
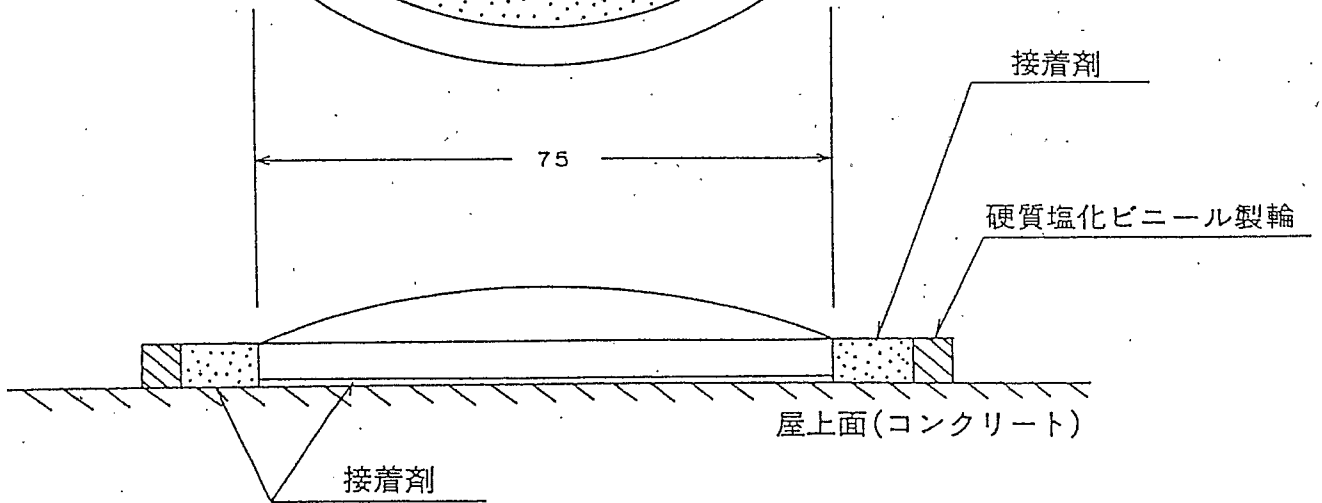
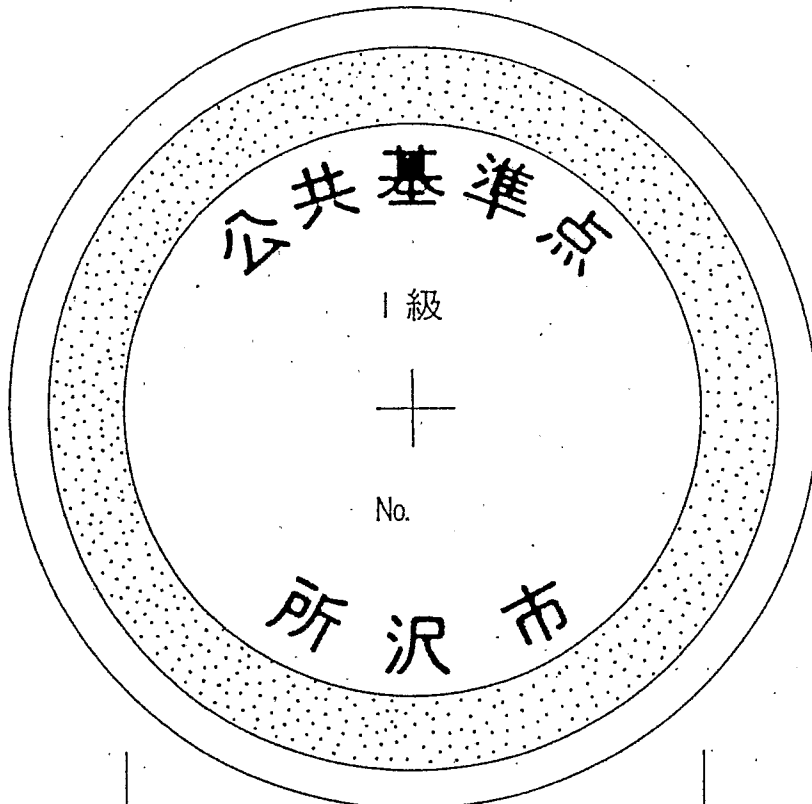

S = 1:2

地上点金属標

(頭部 ステンレス)

(柄部 鉄)

S=1:1

単位 mm

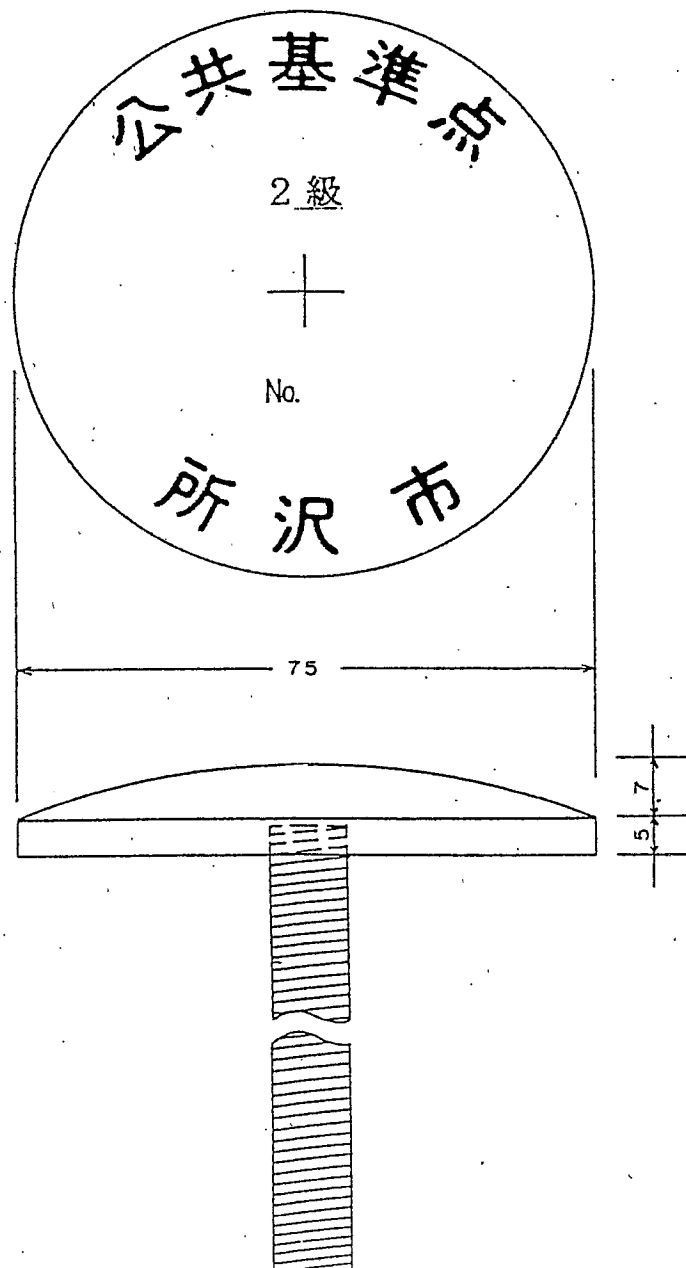

地上点設置工標準構造図

S=1:10
単位 mm

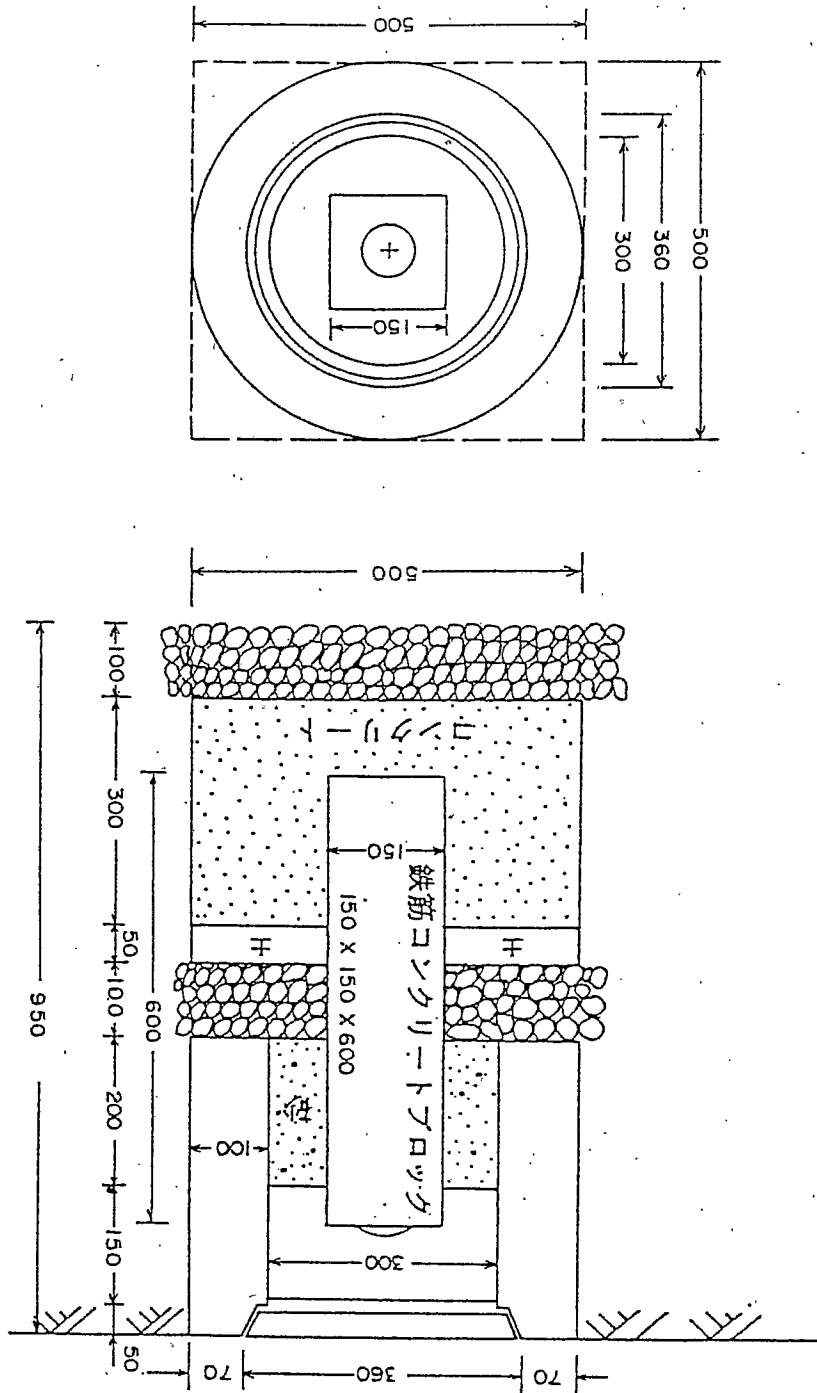

屋上点金属標 (真鍮)

S=1:1
単位 mm

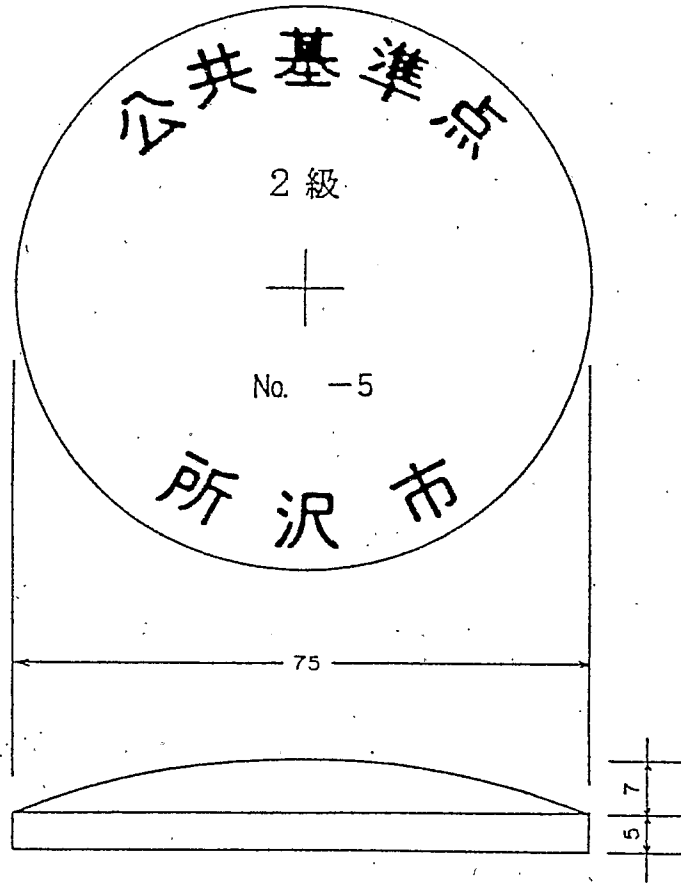

方位標金属標及び埋標構造図

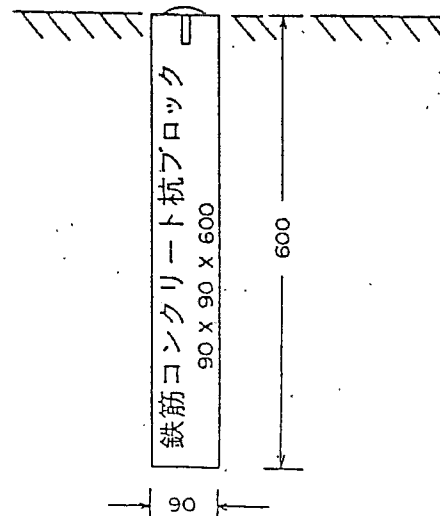
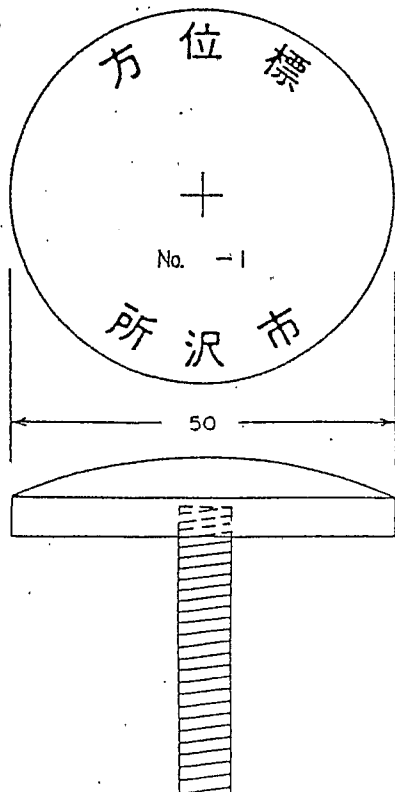

3 級 基 準 点 構 造 図

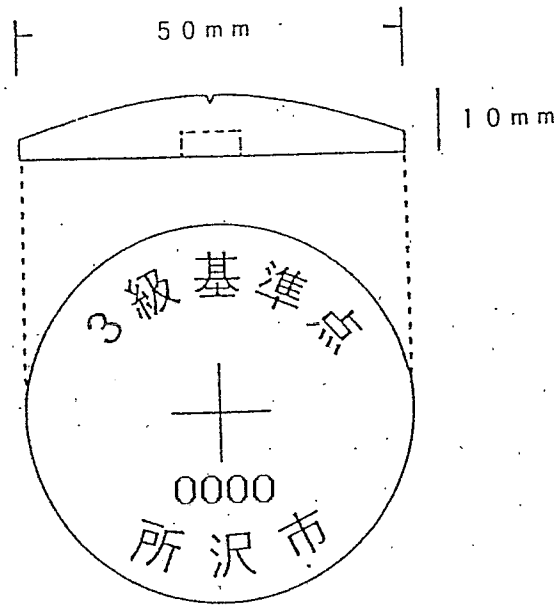

- * [3 級 基 準 点 所 沢 市 番 号] 文 字 入 り
- * 設 置 用 ボ ル ト 使 用
- * 材 質 : ス テ ン レ ス

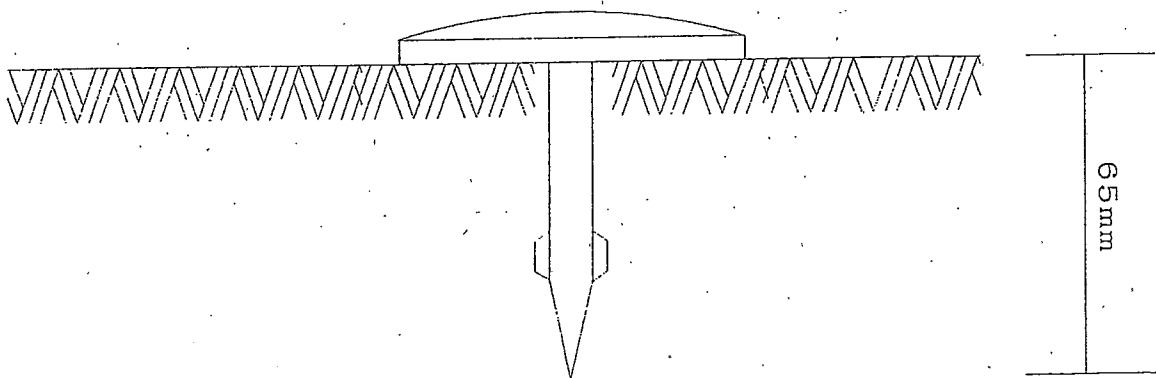

金属標 街区三角点 埋設図③ (アスファルト道路：歩道等)

平面図

単位：mm
縮尺：1/4

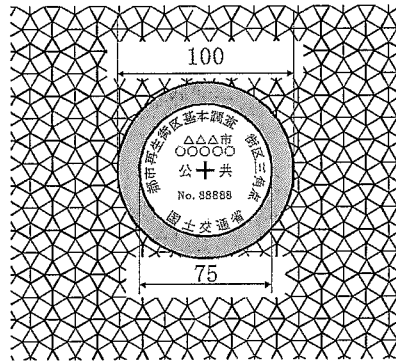

断面図

アスファルト面

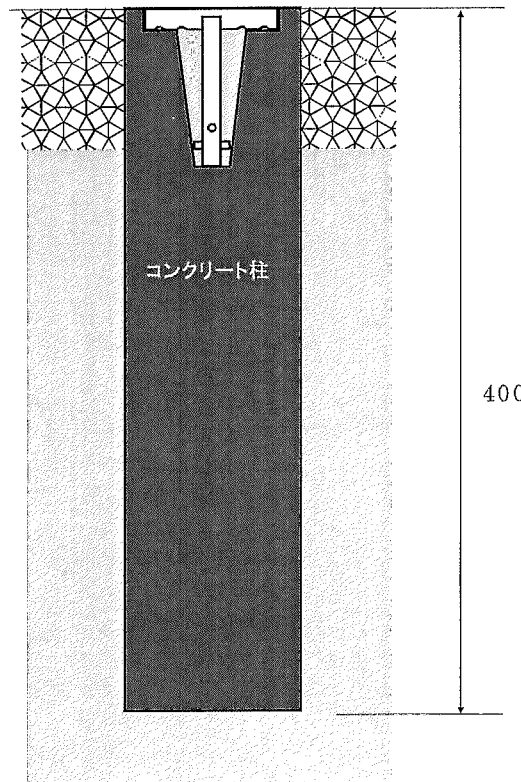

金属標 街区三角点 埋設図② (コンクリート構造物)

平面図

単位 : mm
縮尺 : 1/1

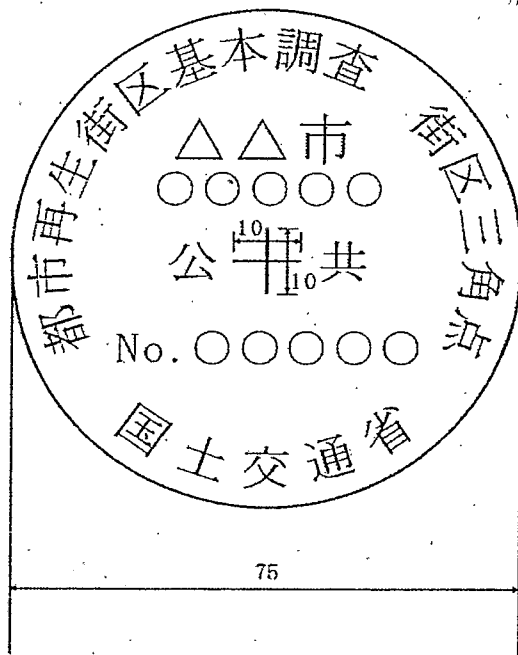

断面図

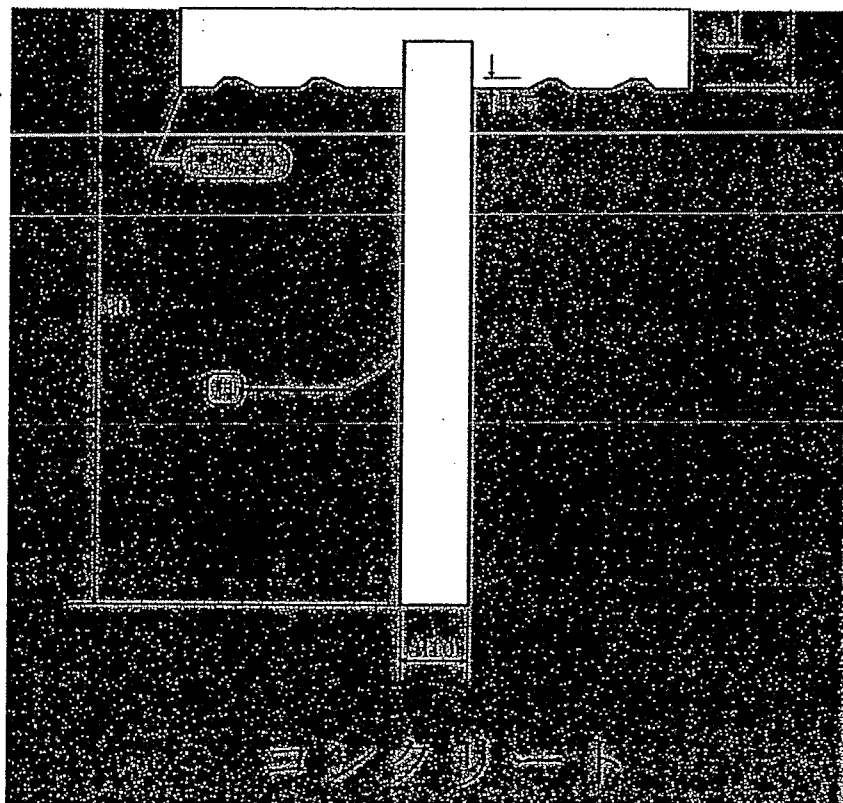

金属標 街区多角点 埋設図② (アスファルト道路：歩道等)

平面図

単位 : mm
縮尺 : 1/4

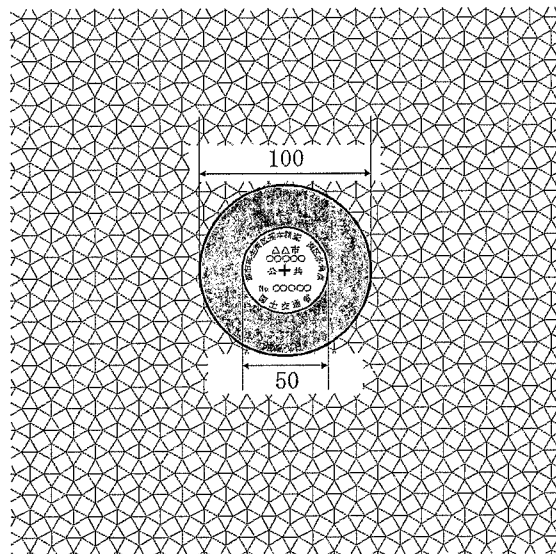

断面図

アスファルト面

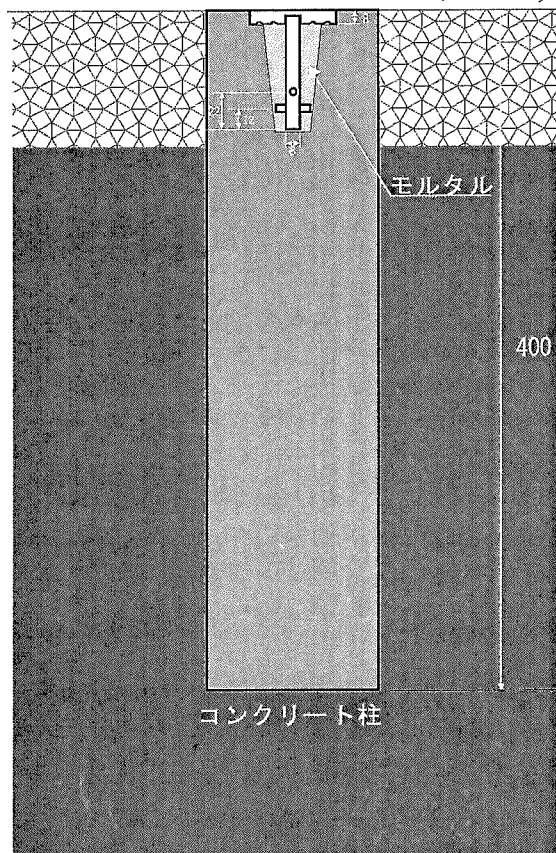

金属標 街区多角点 埋設図① (コンクリート構造物)

平面図

単位 : mm
縮尺 : 1/1

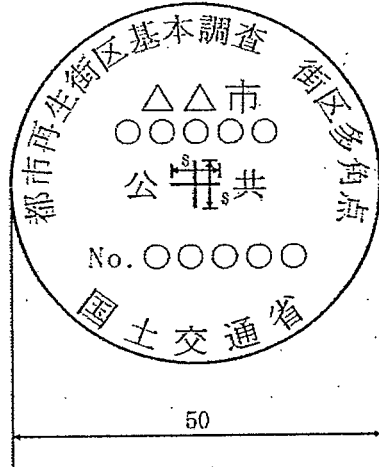

断面図

